

Ariete

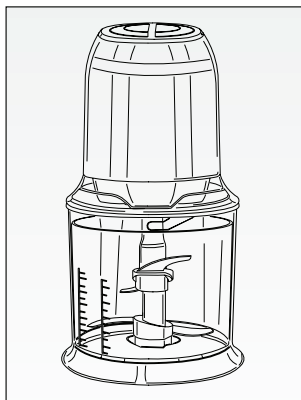

Mixér
Mixér

MODEL: 438

Návod na obsluhu
Návod k obsluze

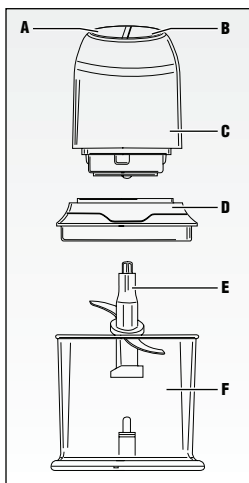

Obr. 1

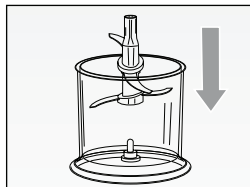

Obr. 2

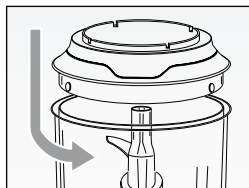

Obr. 3

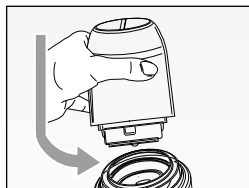

Obr. 4

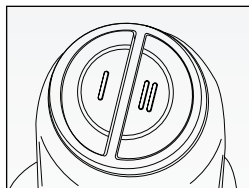



Obr. 5

DÔLEŽITÉ BEZPEČNOSTNÉ POKYNY

PRED POUŽITÍM SI PREČÍTAJTE TIETO POKYNY

Pri použití elektrických spotrebičov zvýšte pozornosť a dodržiavajte nasledujúce pravidlá:

1. Uistite sa, či napätie na výrobnom štítku spotrebiča zodpovedá hodnotám elektrickej siete v domácnosti.
2. Keď je spotrebič pripojený k zdroju elektrickej energie, nenechávajte ho bez dozoru; po použití spotrebič odpojte.
3. Spotrebič nedávajte na ani do blízkosti zdrojov tepla.
4. Spotrebič postavte v priebehu používania na plochý, rovný povrch.
5. Spotrebič nikdy nevystavujte poveternostným vplyvom (dážď, slnko atď....).
6. Zabráňte kontaktu napájacieho kábla s horúcimi plochami.
7. Tento spotrebič nesmú používať deti. Uchovávajte spotrebič a jeho napájací kábel mimo dosahu detí.
8. Tento spotrebič nemôžu používať osoby so zníženými fyzickými, zmyslovými alebo duševnými schopnosťami, s malými alebo žiadnymi skúsenosťami, pokiaľ nie sú vopred oboznámené alebo vyškolené o bezpečnom používaní spotrebiča a sú si vedomé vznikajúcich rizík.
9. Deti by mali byť pod dozorom na zaistenie toho, aby sa so spotrebičom nehrali.
10. Telo spotrebiča, napájací kábel ani zástrčku nikdy neponárajte do vody ani iných tekutín; všetky ich utrite vlhkou utierkou.
11. Pred namontovaním alebo odpojením jednotlivých častí alebo pred čistením spotrebiča vždy odpojte napájací kábel z elektrickej siete.
12. Pred kontaktom s napájacím káblom alebo zástrčkou, použitím, čistením, nastavením prepínačov sa vždy uistite, či máte suché ruky.
13. Ak chcete spotrebič odpojiť od elektrickej siete, uchopte zástrčku a vytiahnite ju priamo z elektrickej zásuvky. Pri odpájaní spotrebiča od elektrickej siete, nikdy neťahajte za napájací kábel.
14. Na zabránenie akýmkoľvek rizikám, ak je poškodený napájací kábel, musí byť vymenený výrobcom, jeho technikom servisnej služby alebo podobne kvalifikovanou osobou. Všetky opravy vrátane výmeny napájacieho kábla smú vykonávať iba servisné stredisko alebo technici autorizovaní spoločnosťou Ariete, aby sa zabránilo riziku.
15. Nikdy nenechajte kábel visieť na miestach, kde by ho mohlo zachytiť dieťa.
16. Neohrozujte bezpečnosť spotrebiča použitím neoriginálnych dielov alebo dielov, ktoré neboli schválené výrobcom.

17. Tento spotrebič bol navrhnutý len na použitie V DOMÁCNOSTI a nesmie sa používať pre komerčné alebo priemyselné účely.
18. Tento spotrebič zodpovedá smerniciam 2014/35/EÚ a EMC 2014/30/EÚ a a predpisom (ES) č. 1935/2004 z 27/10/2004, týkajúcich sa materiálov v kontakte s potravinami.
19. Akékoľvek zmeny tohto produktu, ktoré výrobca výslovne neschválil, môžu viesť k neplatnosti používateľskej záruky.
20. V prípade, že sa rozhodnete spotrebič zlikvidovať, odporúčame vám, aby ste ho znefunkčnili odrezaním napájacieho kábla. Odporúčame vám taktiež znefunkčniť všetky časti, ktoré by mohli byť nebezpečené, najmä pre deti, ktoré by sa mohli hrať so spotrebičom alebo jeho časťami.
21. Obalové materiály nenechávajte v dosahu detí, lebo predstavujú potencionálne nebezpečenstvo.
22. **DÔLEŽITÉ: VLOŽTE MIXOVACIU ČEPEĽ PRED POTRAVINAMI.** Pred zložením veka počkajte, kým sa mixovacia čepeľ úplne prestane pohybovať a vždy odpojte napájací kábel od elektrickej siete.
23.  **NIKDY NEKLAÐTE MIXOVACIU ČEPEĽ NA MOTOROVÚ JEDNOTKU.**
24. Nikdy nepoužívajte spotrebič, keď je prázdny.
25. Nikdy sa nedotýkajte pohyblivých častí.
26. Nikdy nepoužívajte spotrebič, ak je poškodená jeho čepeľ.
27. **NIKDY NELEJTE TEKUTINY DO MIXOVACEJ NÁDOBY.**
28. Nepoužívajte spotrebič na sekание nadmerne tvrdých potravín (napríklad mäsa na kosti).
29. Aby ste zabránili nehodám alebo poškodeniu spotrebiča, vždy majte ruky a kuchynské náradie v dostatočnej vzdialenosti od pohyblivých častí.
30. Mixovacie čepele sú ostré: zaobchádzajte s nimi opatrne pri ich vkladaní a vyberaní z nádoby a počas čistenia.
31.  Pre správnu likvidáciu výrobku podľa európskej smernice 2012/19/ES, si prečítajte leták priložený k výrobku.

NEVYHADZUJTE TENTO NÁVOD NA OBSLUHU

OPIS SPOTREBIČA (OBR. 1)

- A Tlačidlo nastavenia rýchlosti I
- B Tlačidlo nastavenia rýchlosti II
- C Motorová jednotka
- D Veko
- E Čepele
- F Nádoba

SPÔSOB POUŽÍVANIE SPOTREBIČA

UPOZORNENIE: *Pred použitím spotrebiča sa odporúča vyčistiť všetky odnímateľné časti, ktoré prídu do styku s potravinami, handričkou s teplou vodou a jemným čistiacim prostriedkom. Dôkladne ich utrite.*

- Vložte čepeľ (E) do nádoby (F) a uistite sa, či dokonale zapadá do zodpovedajúceho čapu v strede samotnej nádoby (Obr. 2).
- Nakrájajte jedlo na malé kúsky a vložte ich do nádoby (F) v množstve, ktoré nepresahuje maximálnu hladinu (0,6) uvedenú na nádobe (F).
- Nasadte veko (D) na nádobu (F) otáčaním proti smeru hodinových ručičiek, kým sa nezastaví na svojom mieste (Obr. 3).
- Motorovú jednotku (C) položte na veko (D) a miernym otočením zaistite (Obr. 4).
- Zapojte napájací kábel do elektrickej zásuvky. Potom podľa potreby stlačte tlačidlo nastavenia rýchlosti I (nízka rýchlosť) (A) alebo tlačidlo nastavenia rýchlosti II (vysoká rýchlosť) (B) na hornej časti motorovej jednotky (C), aby sa spustili mixovacie čepele (obr. 5).

Poznámka: Najlepší výkon spotrebiča sa dosahuje pulzným fungovaním prerušovaným stlačením tlačidla na veľmi krátky čas (2 - 3 sekundy).

- Po použití a v prípade, že je potrebné pridať ďalšie prísady, odpojte spotrebič pred odstránením motorovej jednotky z veka (D) a počkajte, kým sa nože nezastavia.

VAROVANIE

Čepele sú ostré, zaobchádzajte s nimi opatrne.

Pred zapnutím spotrebiča sa uistite, či je veko a telo motora pevne umiestnené.

Nepoužívajte spotrebič dlhšie ako nepretržite v trvaní 20 sekúnd. Pred ďalším použitím počkajte najmenej 2 minúty.

Pred zdvihnutím tela motora, aby ste odstránili jedlo zo strán nádoby, najskôr odpojte spotrebič z elektrickej zásuvky a potom počkajte, kým sa nože nezastavia.

Neodstraňujte jedlo zo strán nádoby prstami. Vždy používajte špachtľu.

ČISTENIE

VAROVANIE

Pred čistením najskôr odpojte zástrčku z elektrickej zásuvky a potom počkajte, kým sa čepele nezastavia.

- Nádobu (F), veko (D) a čepele (E) možno umývať aj v hornej časti umývačky riadu alebo teplou vodou s kuchynským čistiacim prostriedkom. Pred ďalším použitím sa uistite, že sú dokonale suché.
- Telo motora (C) očistite vlhkou špongiou alebo handričkou.
- Pred uskladnením spotrebič znova zložte.

Informácie o likvidácii opotrebovaného elektrického zariadenia (súkromné domácnosti)



Tento symbol na produktoch a/alebo na priložených dokumentoch znamená, že sa pri likvidácii nesmú elektrické a elektronické zariadenia miešať so všeobecným domácim odpadom. V záujme správneho obhospodarovania, obnovy a recyklácie odveďte, prosím, tieto produkty na určené zberné miesta, kde budú prijaté bez poplatku. V niektorých krajinách je možné tieto produkty vrátiť priamo miestnemu maloobchodu v prípade, ak si objednáte podobný nový výrobok. Správna likvidácia týchto produktov pomôže ušetriť hodnotné zdroje a zabrániť možným negatívnym vplyvom na ľudské zdravie a prostredie, ktoré môžu inak vzniknúť v dôsledku nesprávneho zaobchádzania s odpadom. Bližšie informácie o najbližšom zbernom mieste získate na miestnom úrade. V prípade nesprávnej likvidácie odpadu môžu byť uplatnené pokuty v súlade s platnou legislatívou.

Pre právnické osoby v Európskej únii

Ak potrebujete zlikvidovať opotrebované elektrické a elektronické zariadenia, bližšie informácie získate od svojho miestneho predajcu alebo dodávateľa.

Informácie o likvidácii v krajinách mimo Európskej únie

Tento symbol je platný len v Európskej únii. Ak si želáte zlikvidovať toto zariadenie, obráťte sa na miestny úrad alebo predajcu a poinformujte sa o správnom spôsobe likvidácie tohto typu odpadu.

Autorizovaný dovozca a distribútor pre Slovensko:

DSI Slovakia s.r.o.
Letná 42
040 01 Košice
Slovenská republika
Tel: +421 556 118 110

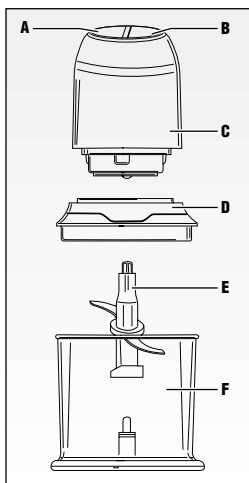

Obr. 1

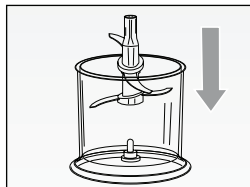

Obr. 2

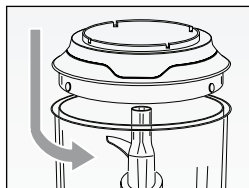

Obr. 3

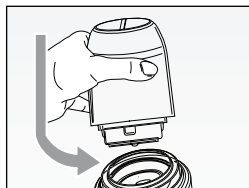

Obr. 4

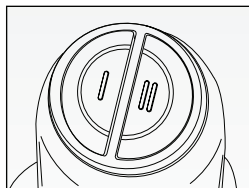



Obr. 5

DŮLEŽITÉ BEZPEČNOSTNÍ POKYNY

PŘED POUŽITÍM SI PŘEČTĚTE TYTO POKYNY

Při použití elektrických spotřebičů zvýšte pozornost a dodržujte následující pravidla:

1. Ujistěte se, zda napětí na výrobním štítku spotřebiče odpovídá hodnotám elektrické sítě v domácnosti.
2. Když je spotřebič připojen ke zdroji elektrické energie, nenechávejte ho bez dozoru; po použití spotřebič odpojte.
3. Spotřebič nedávejte na nebo do blízkosti zdrojů tepla.
4. Spotřebič postavte v průběhu používání na plochý, rovný povrch.
5. Spotřebič nikdy nevystavujte povětrnostním vlivům (déšť, slunce atd.).
6. Zabraňte kontaktu napájecího kabelu s horkými plochami.
7. Tento spotřebič nesmějí používat děti. Uchovávejte spotřebič a jeho napájecí kabel mimo dosah dětí.
8. Tento spotřebič nemohou používat osoby se sníženými fyzickými, smyslovými nebo duševními schopnostmi, s malými nebo žádnými zkušenostmi, pokud nejsou předem seznámeny nebo vyškoleny o bezpečném používání spotřebiče a jsou si vědomy vznikajících rizik.
9. Děti by měly být pod dozorem na zajištění toho, aby si se spotřebičem nehrály.
10. Tělo spotřebiče, napájecí kabel ani zástrčku nikdy neponořujte do vody ani jiných tekutin; všechny je otřete vlhkou utěrkou.
11. Před namontováním nebo odpojením jednotlivých částí nebo před čištěním spotřebiče vždy odpojte napájecí kabel z elektrické sítě.
12. Před kontaktem s napájecím kabelem nebo zástrčkou, použitím, čištěním, nastavením přepínačů se vždy ujistěte, zda máte suché ruce.
13. Chcete-li spotřebič odpojit od elektrické sítě, uchopte zástrčku a vytáhněte ji přímo z elektrické zásuvky. Při odpojování spotřebiče od elektrické sítě, nikdy netahejte za napájecí kabel.
14. Na zabránění jakýmkoli rizikům, pokud je poškozen napájecí kabel, musí být vyměněn výrobcem, jeho technikem servisní služby nebo podobně kvalifikovanou osobou. Veškeré opravy včetně výměny napájecího kabelu smí provádět pouze servisní středisko nebo technici autorizovaní společností Ariete, aby se zabránilo riziku.
15. Nikdy nenechte kabel viset na místech, kde by ho mohlo zachytit dítě.
16. Neohrožujte bezpečnost spotřebiče použitím neoriginálních dílů nebo dílů, které nebyly schváleny výrobcem.

17. Tento spotřebič byl navržen pouze pro použití V DOMÁCNOSTI a nesmí se používat pro komerční nebo průmyslové účely.
18. Tento spotřebič odpovídá směrnicím 2014/35/EU a EMC 2014/30/EU a a předpisům (ES) č. 1935/2004 z 27/10/2004, týkajících se materiálů v kontaktu s potravinami.
19. Jakékoliv změny tohoto produktu, které výrobce výslovně neschválil, mohou vést k neplatnosti uživatelské záruky.
20. V případě, že se rozhodnete spotřebič zlikvidovat, doporučujeme, abyste ho znefunkčnili odříznutím napájecího kabelu. Doporučujeme vám také znefunkčnit všechny části, které by mohly být nebezpečné, zejména pro děti, které by si mohly hrát se spotřebičem nebo jeho částmi.
21. Obalové materiály nenechávejte v dosahu dětí, protože představují potenciální nebezpečí.
22. **DŮLEŽITÉ: VLOŽTE MIXOVACÍ ČEPEL PŘED POTRAVINAMI.** Před sejmutím víka počkejte, až se mixovací čepel zcela přestane pohybovat a vždy odpojte napájecí kabel od elektrické sítě.
23.  **NIKDY NEPOKLÁDEJTE MIXOVACÍ ČEPEL NA MOTOROVOU JEDNOTKU.**
24. Nikdy nepoužívejte spotřebič, když je prázdný.
25. Nikdy se nedotýkejte pohyblivých částí.
26. Nikdy spotřebič nepoužívejte, pokud je poškozena jeho čepel.
27. **NIKDY NELIJTE TEKUTINY DO MIXOVACÍ NÁDOBY.**
28. Nepoužívejte spotřebič na sekání nadměrně tvrdých potravin (například masa na kosti).
29. Abyste zabránili nehodám nebo poškození spotřebiče, vždy mějte ruce a kuchyňské nářadí v dostatečné vzdálenosti od pohyblivých částí.
30. Mixovací čepele jsou ostré: zacházejte s nimi opatrně při jejich vkládání a vyjímání z nádoby a během čištění.
31.  Pro správnou likvidaci výrobku podle evropské směrnice 2012/19/ES, si přečtěte leták přiložený k výrobku.

NEVYHAZUJTE TENTO NÁVOD K OBSLUZE

POPIS SPOTŘEBIČE (OBR. 1)

- A Tlačítko nastavení rychlosti I
- B Tlačítko nastavení rychlosti II
- C Motorová jednotka
- D Víko
- E Čepele
- F Nádoba

ZPŮSOB POUŽITÍ SPOTŘEBIČE

UPOZORNĚNÍ: Před použitím spotřebiče se doporučuje vyčistit všechny odnímatelné části, které přijdou do styku s potravinami, hadříkem s teplou vodou a jemným čisticím prostředkem. Důkladně je otrete.

- Vložte čepel (E) do nádoby (F) a ujistěte se, zda dokonale zapadá do odpovídajícího čepu uprostřed samotné nádoby (Obr. 2).
- Nakrájejte jídlo na malé kousky a vložte je do nádoby (F) v množství, které nepřesahuje maximální hladinu (0,6) uvedenou na nádobě (F).
- Nasadte víko (D) na nádobu (F) otáčením proti směru hodinových ručiček, dokud se nezastaví na svém místě (Obr. 3).
- Motorovou jednotku (C) položte na víko (D) a mírným otočením zajistěte (Obr. 4).
- Zapojte napájecí kabel do elektrické zásuvky. Potom podle potřeby stiskněte tlačítko nastavení rychlosti I (nízká rychlost) (A) nebo tlačítko nastavení rychlosti II (vysoká rychlost) (B) na horní části motorové jednotky (C), aby se spustily mixovací čepele (obr. 5).

Poznámka: Nejlepší výkon spotřebiče se dosahuje pulzním fungováním přerušovaným stisknutím tlačítka na velmi krátkou dobu (2–3 sekundy).

- Po použití a v případě, že je třeba přidat další přísady, odpojte spotřebič před odstraněním motorové jednotky z víka (D) a počkejte, dokud se nož nezastaví.

VAROVÁNÍ

Čepele jsou ostré, zacházejte s nimi opatrně.

Před zapnutím spotřebiče se ujistěte, zda jsou víko a tělo motoru pevně umístěny.

***Nepoužívejte spotřebič déle než nepřetržitě v trvání 20 sekund.
Před dalším použitím počkejte nejméně 2 minuty.***

***Před zvednutím těla motoru, abyste odstranili jídlo ze stran nádoby,
nejprve odpojte spotřebič z elektrické zásuvky a potom počkejte, dokud se
nože nezastaví.***

Neodstraňujte jídlo ze stran nádoby prsty. Vždy používejte špachtli.

ČIŠTĚNÍ

VAROVÁNÍ

***Před čištěním nejprve odpojte zástrčku ze zásuvky a potom počkejte,
dokud se čepele nezastaví.***

- Nádobu (F), víko (D) a čepele (E) lze mýt i v horní části myčky nádobí nebo teplou vodou s kuchyňským čisticím prostředkem. Před dalším použitím se ujistěte, že jsou dokonale suché.
- Tělo motoru (C) očistěte vlhkou houbou nebo hadříkem.
- Před uskladněním spotřebič znovu složte.

Informace pro uživatele k likvidaci elektrických a elektronických zařízení (domácnosti)



Tento symbol na produktech anebo v průvodních dokumentech znamená, že použité elektrické a elektronické výrobky nesmí být přidány do běžného komunálního odpadu.

Ke správné likvidaci, obnově a recyklaci doručte tyto výrobky na určená sběrná místa, kde budou přijata zdarma. Alternativně v některých zemích můžete vrátit své výrobky místnímu prodejci při koupi ekvivalentního nového produktu. Správnou likvidací tohoto produktu pomůžete zachovat cenné přírodní zdroje a napomáháte prevenci potenciálních negativních dopadů na životní prostředí a lidské zdraví, což by mohly být důsledky nesprávné likvidace odpadů. Další podrobnosti si vyžádejte od místního úřadu nebo nejbližšího sběrného místa. Při nesprávné likvidaci tohoto druhu odpadu mohou být v souladu s národními předpisy uděleny pokuty.

Pro podnikové uživatele v zemích Evropské unie

Chcete-li likvidovat elektrická a elektronická zařízení, vyžádejte si potřebné informace od svého prodejce nebo dodavatele.

Informace k likvidaci v ostatních zemích mimo Evropskou unii

Tento symbol je platný jen v Evropské unii.

Chcete-li tento výrobek zlikvidovat, vyžádejte si potřebné informace o správném způsobu likvidace od místních úřadů nebo od svého prodejce.

Autorizovaný dovozce a distributor pro ČR:

DSI Czech, spol. s.r.o.

Křižíkova 237/36A

186 00 Praha 8 – Karlín

Česká republika

Tel: + 420 225 386 130